

Паспорт блок силовых розеток

для телекоммуникационных шкафов и стоек

Сделано в Беларуси ИООО «ЦМО»
ТУ BY 800008148.007-2012 (10А, 16А, 32А, 3х16А, 3х32А),
Сохраняйте паспорт изделия в течение гарантийного срока.

10 АМПЕР

16 АМПЕР

32 АМПЕРА

ИДФУ.301122.244 ПС



Описание изделия

Блок силовых розеток (далее - Изделие) обеспечивает разделение электропитания между активным оборудованием в телекоммуникационных шкафах и стойках. В зависимости от модели и исполнения (см. технические характеристики и маркировку изделия), предназначен для монтажа в системах несущих конструкций 482,6 мм (ГОСТ 28601.2; 19" дюймовые конструктивы по МЭК 297) для блоков шириной 484 мм, в 10" конструктивах шириной 220 мм или устанавливается вертикально (см.п. "Руководство по сборке и установке"). Изделие предназначено для эксплуатации в климатических условиях УХЛ4 по ГОСТ 15150 (при температуре выше +40°С ухудшаются гарантированные параметры изделия).

Комплект поставки

- Блок силовых розеток - 1 шт.
- Комплект крепежа (состав крепежа см. в таблицах "Комплект крепежа") -1 шт.,
- Паспорт - 1 шт.

Требования безопасности

1. Изделие не предназначено для использования лицами (включая детей) с пониженными физическими, чувствительными или умственными способностями или при отсутствии у них опыта или знаний, если они не находятся под контролем или не проинструктированы об использовании изделия лицом, ответственным за безопасность. Дети должны находиться под контролем для недопущения игры с Изделием

2. Подключать только к розетке с рабочим (исправным) заземлением

3. Не допускается эксплуатация Изделия: во влажных помещениях и на сырых поверхностях; при попадании жидкостей внутрь корпуса; при наличии контакта изделия с ацетоном, бензином и другими химически активными веществами

4. Категорически запрещается вносить изменения в конструкцию изделия!

5. При обнаружении признаков неисправности: запах из изделия, механическое повреждение, нагрева, повреждения гибкого кабеля (при его наличии), искрения, следует немедленно отключить изделие от электросети и обратиться к Производителю. **Не производить самостоятельный ремонт!**

6. В случае наличия дыма или возгорания изделия необходимо обесточить помещение и воспользоваться любыми средствами пожаротушения, вызвать службу МЧС

Технические характеристики

Технические характеристики зависят от выбранной модели и комплектации (см. маркировку изделия)

Параметр	R-10	R-16	R-32
Розетки	Schuko C13 IEC 60320	Schuko C13 IEC 60320 C19 IEC 60320	Schuko C13 IEC 60320 C19 IEC 60320
Ввод электропитания*	- C14 IEC 60320 со шнуром 3x1 1,8 м - C14 IEC 60320	- Schuko со шнуром 3x1,5 1,8 м; 3 м - (3P+N+⊕) IEC 60309 со шнуром 5x2,5 3 м - C20 IEC 60320 - Клеммная колодка	- (2P+⊕) IEC 60309 со шнуром 3x4 3 м - (3P+N+⊕) IEC 60309 со шнуром 5x4 3 м - Клеммная колодка
Номинальное входное напряжение	230 В (1~)	230 В (1~) 400 В (3~)	230 В (1~) 400 В (3~)
Номинальное выходное напряжение	230 В	230 В	230 В
Номинальная частота	50/60 Гц	50/60 Гц	50/60 Гц
Номинальный ток**	10 А	16 А	32 А
Максимальная нагрузка**	2,3 кВт	3,7 кВт (1~) 11 кВт (3~)	7,4 кВт (1~) 22 кВт (3~)
Потребляемая мощность, не более	3 Вт	3 Вт	3 Вт
Степень защиты	IP20	IP20	IP20
Климатическое исполнение	УХЛ4, ГОСТ 15150	УХЛ4, ГОСТ 15150	УХЛ4, ГОСТ 15150
Габариты ВxШxГ, не более***	257x45x45 мм 484x45x45 мм	484x45x45 мм 1463x45x60 мм 1863x45x60 мм	484x45x60 мм 1463x45x60 мм 1863x45x60 мм 2130x45x60мм
Масса, не более	0,5 кг 0,8 кг	1 кг 2,5 кг 3,5 кг	1 кг 3 кг 4 кг 4,5 кг

* R-32-2х оборудованы 2-мя вводами питания.

** В R-3x16, R-32, R-3x32 розетки в Изделии объединены в группы (контура).Каждый контур выделен цветом. Максимальная подключаемая нагрузка на каждый контур не должна превышать 16 А (3,7 кВт). Количество контуров в Изделии: 3x16 А (для R-3x16), 2x16 А (для R-32), 6x16 А (для R-3x32).

*** Некоторые компоненты могут увеличивать глубину Изделия до 97 мм. Высота указана с установленными кронштейнами.

Условия транспортировки, хранения и утилизации

Изделие не содержит в своем составе материалов опасных для жизни и здоровья человека, вредных для окружающей среды. В конструкции изделия не используются драгоценные металлы. Не требуется специальных мер предосторожности при транспортировке, хранении и утилизации. Транспортирование изделий в упаковке может осуществляться любым видом транспорта в крытых транспортных средствах, в соответствии с правилами перевозки грузов, действующих для данного вида транспорта. Условия транспортирования, в части воздействия климатических факторов, должны соответствовать группе хранения 4 по ГОСТ 15150. При транспортировании, погрузке и выгрузке должны быть приняты меры по защите от ударов, падений.

Условия хранения по группе 2 ГОСТ 15150-69.

Утилизация Изделия производят по общим правилам, действующим у потребителя.

Устройство

Изделие выполнено в анодированном алюминиевом корпусе и в зависимости от модели и модификации может содержать следующие электротехнические компоненты:

Код компонента*	Описание (характеристика)
A	Автоматический выключатель 16 А - количество автоматических выключателей зависит от модели Изделия
Am	Амперметр переменного тока: - максимальный измеряемый ток - 32 А - шаг измерения - 0,1 А - количество символов на дисплее - 3 - цвет индикаторов - красный
Fi	Фильтр защиты сетевой с индикацией: - светящийся желтый светодиод - Изделие заземлено - светящийся зеленый светодиод - сетевое напряжение в пределах нормы - светящийся красный светодиод - электропитание включено
I	Индикатор питания: - светящийся зеленый светодиод - электропитание включено
V	Выключатель "ON-OFF" с подсветкой: - клавиша выключателя светится в положении "вкл."
U	Источник питания с 2-мя USB разъемами: - напряжение 5 В DC - максимальный ток 2,1 А - максимальная мощность 10 Вт

* Код компонента присутствует в маркировке Изделия

Гарантия изготовителя

Изготовитель гарантирует качество изделия при соблюдении Потребителем условий эксплуатации транспортирования и хранения
Гарантийный срок эксплуатации Изделия - 24 месяца со дня приобретения Потребителем. Изготовитель устраняет неисправности вышедшего из строя изделия при наличии заполненного паспорта.

ВНИМАНИЕ! Производитель оставляет за собой право вносить изменения в конструкцию изделия без ухудшения его функциональных характеристик.

Срок службы изделия – 10 лет

Адрес изготовителя

223051, Беларусь, Минская обл., Минский р-н, аг. Колодищи, ул. Минская 67А, +375(17)500-00-00
info@remer-su, www.remer-su

Серийный номер

Если не указан на этикетке выше

Отметка технического контроля

Руководство по сборке и установке

Комплект крепежа вертикальных блоков розеток

1. Кронштейн универсальный - 2 шт.
2. Кронштейн швеллерный - 2 шт.
3. Пластина монтажная - 2 шт.
4. Винт саморез 4,2x9,5 (для кронштейна универсального) - 4 шт.
5. Винт саморез М5х10 (для кронштейна швеллерного) - 4 шт.
6. Винт М6х12 - 8 шт.
7. Гайка М6 с защелкой - 4 шт.
8. Штифт монтажный - 2 шт.
9. Заглушка с отверстием пластиковая (только для изделий с кабельным вводом) - 1 шт.
10. Пластина торцевая металлическая (только для изделий с кабельным вводом) - 1 шт.

Комплект крепежа горизонтальных блоков розеток

1. Винт М6х12 - 4 шт.
2. Гайка М6 с защелкой - 4 шт.
3. Штифт монтажный (только для R-32) - 2 шт.
4. Заглушка с отверстием пластиковая (только для R-32) - 1 шт.
5. Уголок торцевой металлический (только для R-32) - 1 шт.

Монтаж вертикальных блоков розеток

Установка на блок розеток кронштейна универсального

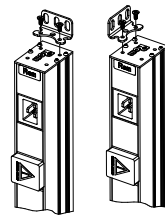

Монтаж блока розеток на органайзеры с отверстиями для безинструментального монтажа при помощи монтажных штифтов

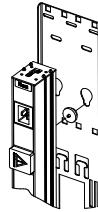

Монтаж блока розеток на швеллеры юнитовые в шкафах шириной 600 мм при помощи монтажных штифтов и кронштейнов швеллерных

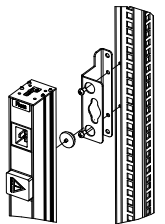

Монтаж блока розеток в стойки СТК при помощи пластин монтажных

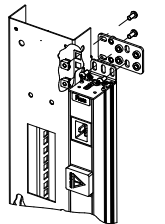

Монтаж блока розеток на швеллеры юнитовые в шкафах шириной 800 мм при помощи пластин монтажных

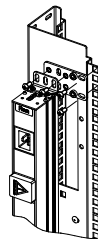

Монтаж блока розеток на юнитовые направляющие в шкафах ШТК-С-45 при помощи пластин монтажных

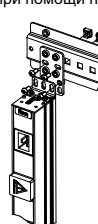

Блоки розеток 1420 устанавливаются в шкафы и стойки высотой от 33U и выше.
Блоки розеток 1820 устанавливаются в шкафы и стойки высотой от 42U и выше.
Блоки розеток 2100 устанавливаются в шкафы и стойки высотой от 48U и выше.

Монтаж кабельного ввода

Варианты монтажа кабельного ввода (комплектующие для монтажа входят в комплект поставки)



1. Боковой для:
R-16-...-440/1420/1820-K
R-32-...-440/1420/1820-K/2P
R-3x16/3x32-...-1420/1820/2100-K/3PN

2. Передний для:
R-16-...-1420/1820-K
R-32-...-440/1420/1820-K/2P
R-3x16/3x32-...-1420/1820/2100-K/3PN

3. Задний для:
R-32-...-440-K/2P

Монтаж горизонтальных блоков розеток

Установка блока розеток на стандартные 19" конструктивы

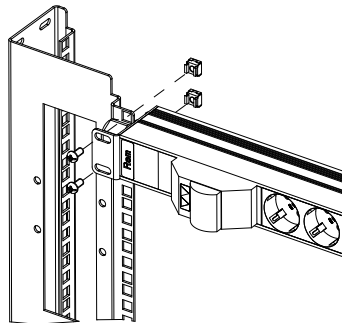

Блоки розеток 220 устанавливаются в 10" конструктивы.
Блоки розеток 440 устанавливаются в 19" конструктивы.

Установка блока розеток на органайзеры с отверстиями для безинструментального монтажа при помощи монтажных шрифтов (только для R-32)

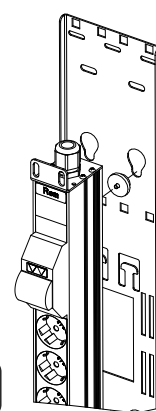

Монтаж кабеля для исполнений с клеммной колодкой

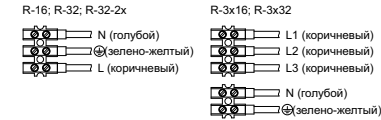

Внимание! Все монтажные работы производить только с обесточенным кабелем.

Для присоединения к Изделию допускается использовать медный кабель в резиновой или ПВХ изоляции с номинальным сечением проводов: 3x1,5 мм² (для R-16 и R-32-2x); 5x2,5 мм² (для R-3x16); 3x4 мм² (для R-32); 5x4 мм² (для R-3x32).
При подключении кабеля с многожильными проводниками использовать наконечники.

Структура условного обозначения

